

○ 納まり図

横断面図

● 2本引込戸

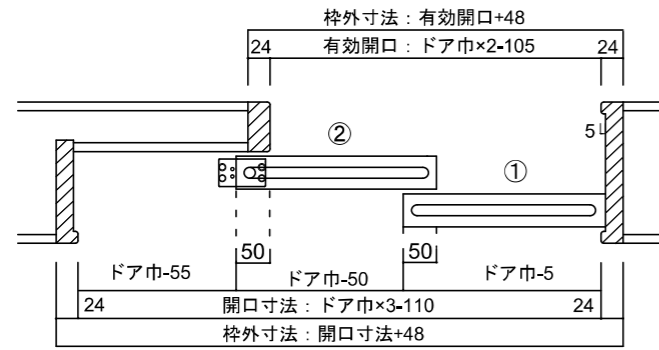

● 3本引込戸

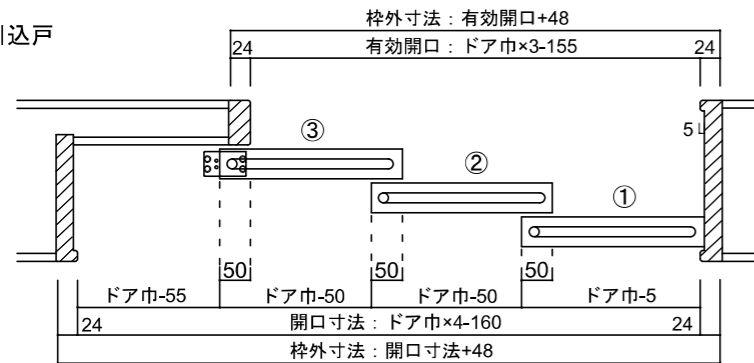

innoa – イノア –
(旧イーストノックダウン)

2本3本引込戸施工説明書

縦断面図

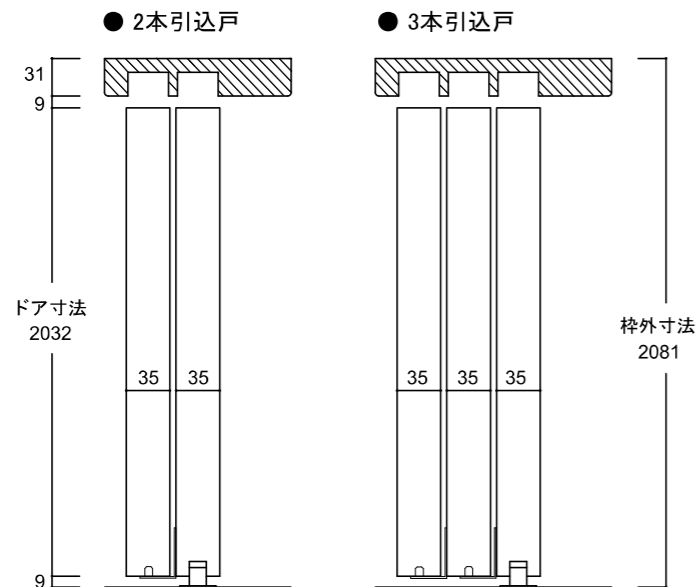

2本引き込み戸	本体寸法		枠外寸法		有効開口	3本引き込み戸	本体寸法		枠外寸法		有効開口
	W	H	W	H	W		W	H	W	H	W
2'-0"	610	2032	1768	2081	1115	2'-0"	610	2032	2328	2081	1675
2'-2"	661		1921		1217	2'-2"	661		2532		1828
2'-4"	711		2071		1317	2'-4"	711		2732		1978
2'-6"	762		2224		1419	2'-6"	762		2936		2131
2'-8"	813		2377		1521	2'-8"	813		3140		2284
3'-0"	914		2680		1723	3'-0"	914		3544		2587

* 上枠はすべてドアサイズ3-0用にセットしています。2-0、2-2、2-4、2-6、2-8用は現場にてカットしてください。
 また、ドアの重なりが標準納まりでは50mmとなっています。50mm以上重なる場合もカットしてください。
 * 縦枠は長めに設定してありますので、現場にてカットしてください。
 * 平ケーシング納めになります。必要に応じてケーシングをお求めください。

2本3本引込戸施工説明書

この度は、イノアを採用いただきまして誠にありがとうございます。
 ドアは、水平・垂直・ねじれ等により、完成時に支障をきたす恐れがございますので
 施工前には必ずこの施工説明書をよくお読みいただき、ご理解の上、施工して下さい。

① 枠の取り付け

1) 上枠をドア巾に合わせます。

重要 上枠はすべてドアサイズ3-0用にセットされています。
 3-0以外のドアをご使用の場合は現場にてカットして下さい。
 また、ドアの重なりが標準納まりでは50mmとなっています。
 50mm以上重ねる場合もカットして下さい。
 上枠の下地処理をしっかりと施して下さい。

2) 縦枠、方立て、戸当りの下部をカットします。
 左右兼用ですので長めに設定されています。

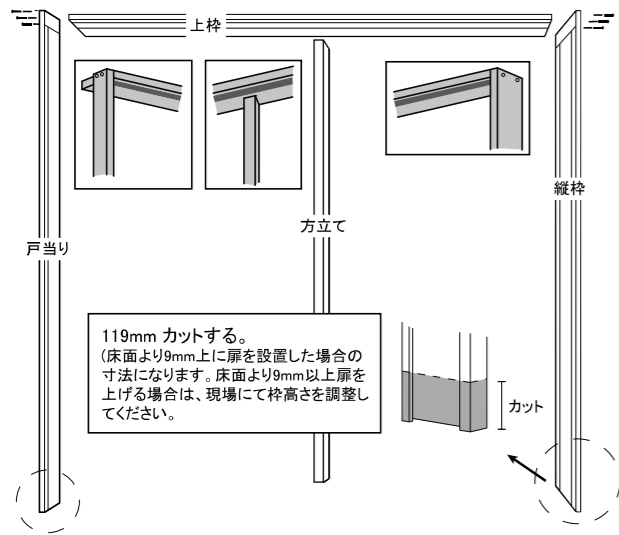

3) 上枠と縦枠をビスで固定します。

ご注意
 ・下穴処理をせず組立ての場合、枠が割れる可能性があります。
 ・組立ては平らな場所で行ってください。

② 枠の取り付け

・柱・まぐさとドア枠との隙間に乾燥したパッキン材をかませ、垂直を確認します。そして、水平・ねじれの無いよう、枠内寸法が狂わないようにしてのビスで固定して下さい。

*建具が下図のようにならないように御注意下さい。

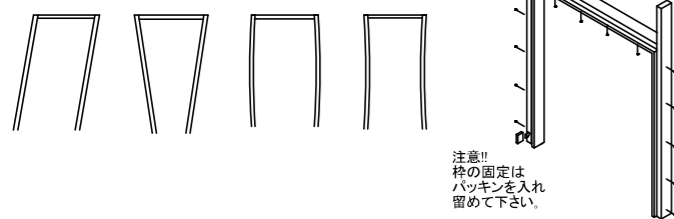

③ ケーシングの取付

・平ケーシング納めとなります。
 必要に応じてケーシングを取付けて下さい。
 接着剤もしくはフィニッシュネイルで固定して下さい。

④ 金物類の取り付け・扉の吊込

1) 戸車を上吊レールにセットします。
 セットする前にレール内を清掃して下さい。
 ホコリやゴミはローラーの動きを妨げる原因になることがあります。

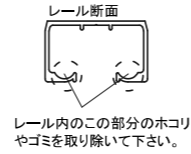

次に、戸車から戸車ケースを取り外し、レールにセットします。
 (戸車全面のツメを指で押し上げ、戸車ケースを引き抜きます)

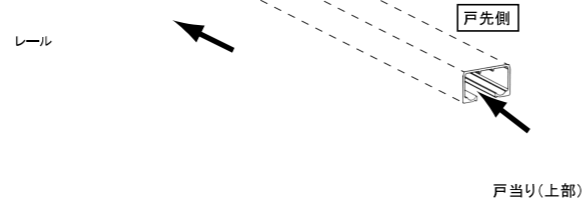
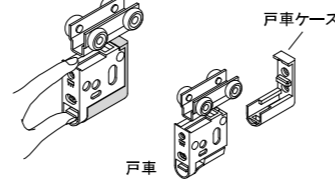

* シャトルクローザーは使用できません。

・戸当り(上部)をレールにセットします。(戸先側へ)
 2本引き込み戸の2枚目、3本引き込み戸の2.3枚目のレールへ。

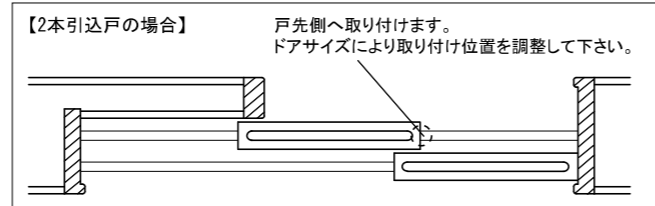

2) レールを上枠に固定します。

所定のビス(3.5×40)でレールを上枠に固定して下さい。
 その際、レールと一緒に戸車用ストッパーをレールの両端に取り付けます。扉のはね返り防止になります。

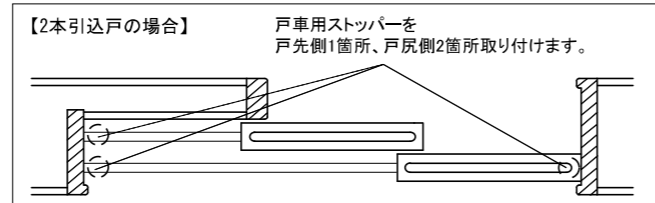
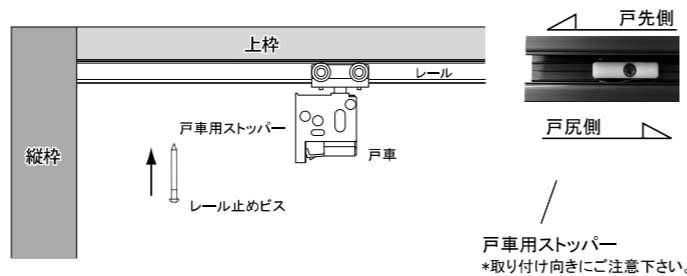

3) 床面に下ガイド本体を取り付けます。
 下ガイドを所定の位置に固定します。

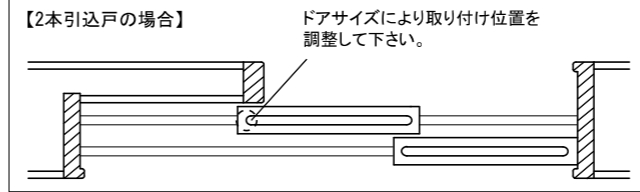
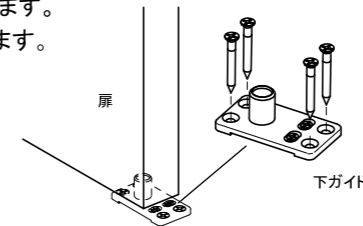

4) 扉にL型金具を取付けます。
 2本引き込み戸の2枚目、3本引き込み戸は2.3枚目に取付けます。
 (納まり図参照)

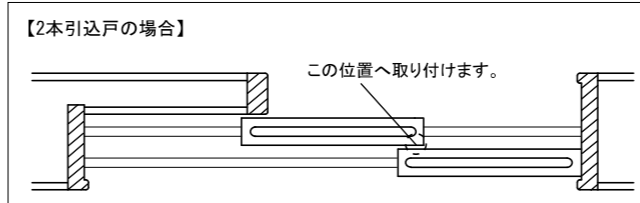
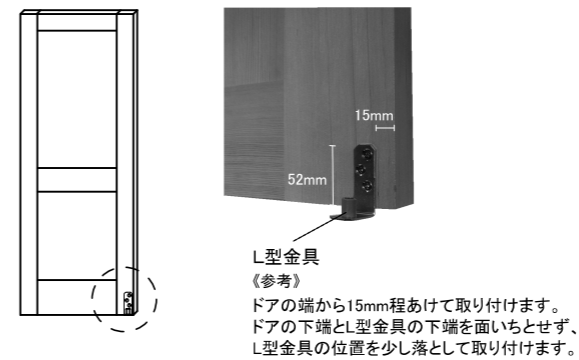

5) 扉吊り込み

・戸車ケースを扉へ固定します。
 扉の掘り込み寸法を確認し、戸車ケースをビスでしっかり固定して下さい。
 * ①②の順で留めて下さい。

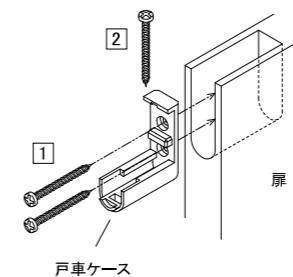

・戸車本体を扉に取り付けた戸車ケースにセットします。
 戸車本体を戸車ケースに挿入し、カチッとクリック感が得られるまで押し込んで下さい。

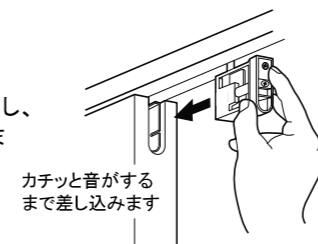

6) 取り付け高さの調整

上吊戸車の上下・左右調整ネジをプラスドライバーで回して扉位置を調整します。

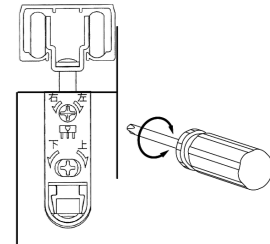

⑤ 引手の取付

引手に同梱されている取付説明書に従い取付けて下さい。

⑥ バンポン(消音シート)の貼り付け

必要に応じて、縦枠に貼り付けて下さい。

